

Tables des matières

1. Caractéristiques	-----	p. 3
2. Spécifications	-----	p. 4
3. Comment Installation	-----	p.5 - 8
4. Description détaillée	-----	p. 9
5. Changer le mot de passe	-----	p.10
6. Enregistrement/Suppression d'empreintes digitales	-----	p.11
7. Ouvrir la porte avec l'empreinte digitale	-----	p.12
8. Ouvrir la porte avec un mot de passe	-----	p.12
9. Comment enregistrer une empreinte digitale	-----	p.13
10. Erreur d'enregistrement	-----	p.13
11. Mode de fermeture Automatique/Manuel/Forcée	-----	p.14
12. Mode "silencieux"	-----	p.14
13. Notes et précautions	-----	p.15
14. Questions/Réponses	-----	p.16-18
15. Garantie	-----	p.19
16. Carte de garantie	-----	p.19



HDBFD-1000

Manuel Utilisateur



Système de Contrôle d'Accès Biométrique

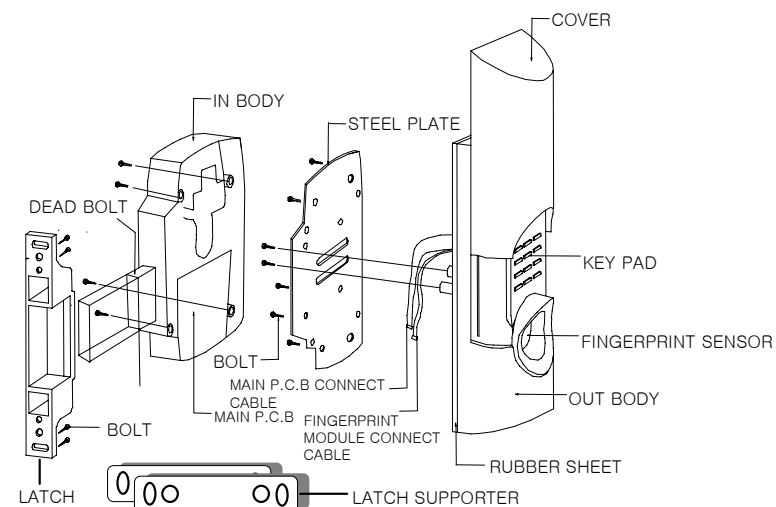

1. Caractéristiques



Identification biométrique par technologie d'encryption.

Le système n'autorise que les empreintes digitales enregistrées.



Ouverture par mot de Passe

L'utilisateur peut ouvrir la porte avec un mot de passe.



Utilisation Facile

Une seule touche suffit.



Auto diagnostique

Le système s'autocontrôle et signale les erreurs.



Opérations simples

Toutes les fonctions sont caractérisées par une mélodie et simples d'utilisation.



Clavier résistant à 12 touches

Les 12 Touches sont solides et durables, pour résister aux chocs.



Alarme de batteries faibles

Signale quand les batteries sont faibles.



Terminal de batterie d'urgence

Quand la batterie sont déchargées, l'utilisateur peut ouvrir la serrure à l'aide du terminal de batterie d'urgence.



Prévention contre les entrées par effractions

Le système prévient quand se produit une ouverture anormale.



Interruption d'alimentation électrique

L'alimentation électrique s'interrompt pendant 30 secondes dans le cas où un mauvais mot de passe est saisi 5 fois consécutivement.



Mots de passe et empreintes digitales en mémoire

Les mots de passe et les empreintes digitales ne sont pas effacés de la mémoire même dans la batterie est déchargée.



Double fonction de fermeture de sécurité

Un bouton de blocage supplémentaire est situé sur le côté intérieur de la serrure, assurant une double sécurité.

2. Spécifications

Module d'empreintes digitale	
Reconnaissance optique	Méthode optique
Vitesse de Vérification	Moins de 1 sec
T.R.E.(Taux de Rejet Erronées)	Moins de 0.01%
T.A.E.(Taux d'Acceptations Erronées)	Moins de 0.0001%
Capacité d'enregistrements	1,000 Empreintes Digitales
Configuration	
Matériaux	Boîtier moulé aluminium
Couleurs Disponible	Argent
Dimensions	Externes : 205(H)x70(L)x50(P) Internes : 175(H)x105(L)x38(P)
Environnement	
Batteries	4 x Batteries Alcalines 1.5V (AA)
Durée de vie des batteries	Plus de 5,000 Opérations
Températures d'utilisation	-20°C ~ 65°C
Taux d'humidité Acceptables	10% ~ 90%

※ Ces spécifications peuvent changer sans avertissement préalable.

3. Comment installer.

1) Dans le cas où il n'y a pas déjà de verrou auxiliaire.

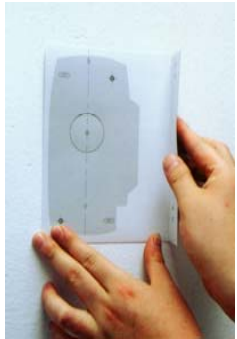

Après avoir déterminé si la porte est à poignée droite ou gauche, pliez le modèle sur le bord de la porte pour qu'il s'ajuste au trou par un angle de 90 °. Cette serrure peut être utilisée aussi bien pour une porte à poignée droite qu'une porte à poignée gauche.

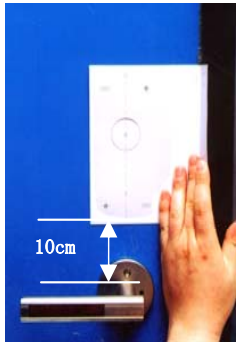

Placez la partie pliée du modèle sur le chambranle de la porte, et positionnez-le à 10 (dix) centimètres au-dessus de la poignée.



Marquez la position du centre du trou du modèle et la position des boulons et la position du loquet avec un crayon ou poinçon.

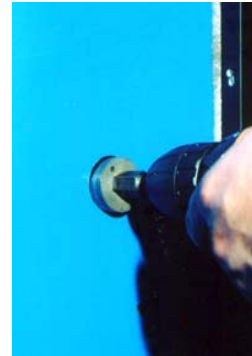

Percez un trou à l'aide d'une mèche de 30-32 millimètres. La position des trous sur la face avant et la face arrière de la porte peut supporter une légère tolérance.

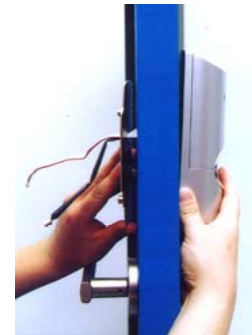

Faire passer les câbles de la partie extérieure de la serrure (Câbles de la carte mère et du module d'empreinte Digitale) dans le trou supérieur de la porte et insérez-les dans le trou de la plaque métallique de la partie intérieure.



Fixez la plaque métallique de l'unité intérieure et la partie extérieure de la serrure avec deux vis, sans les serrer complètement. Après avoir vérifié que les parties extérieure et intérieure sont bien alignées, serrer les deux vis fermement.

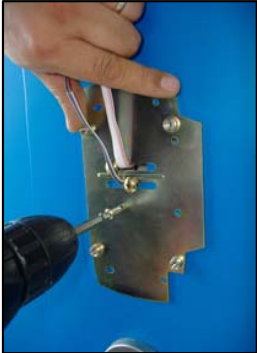

Montez la plaque métallique sur la face intérieure de la porte avec 2 vis. Placez les vis en diagonale, proches du trou central.



Insérez les 4 batteries dans le logement à batteries de l'unité et connectez le câble de la carte à la deuxième partie de la serrure. Connectez aussi le câble du module d'empreinte digitale.



Serrez les deux vis en diagonale pour fixer la serrure intérieure et la plaque de métal. Vérifiez que les boutons de commande (BLEU: ouverture et ROUGE: fermeture) fonctionnent correctement. Si ce n'est pas le cas, vérifiez les câbles et les batteries. Sinon, serrez complètement le reste des vis.



Fermez la porte pour voir si le capteur de fermeture fonctionne normalement en plaçant la gâche contre le cadre de la porte. Ajuster la gâche en utilisant les cales d'épaisseur au besoin. Prenez vos marques de perçage de la gâche.



Fixez la gâche selon les repères que vous avez pris précédemment. Vérifiez que le verrou se ferme automatiquement quand la porte est close.

2) Dans la cas ou un verrou auxiliaire est déjà en place.

- Enlevez le verrou auxiliaire déjà en place.
- Pliez le modèle de façon à recouvrir le trou existant avec le trou central du modèle.
- Marquez la position des trous du verrou avec un crayon ou un poinçon.
- Poursuivez l'installation en suivant les instructions à partir de la page 6 (six).

4. Description détaillée

1) Partie extérieure.

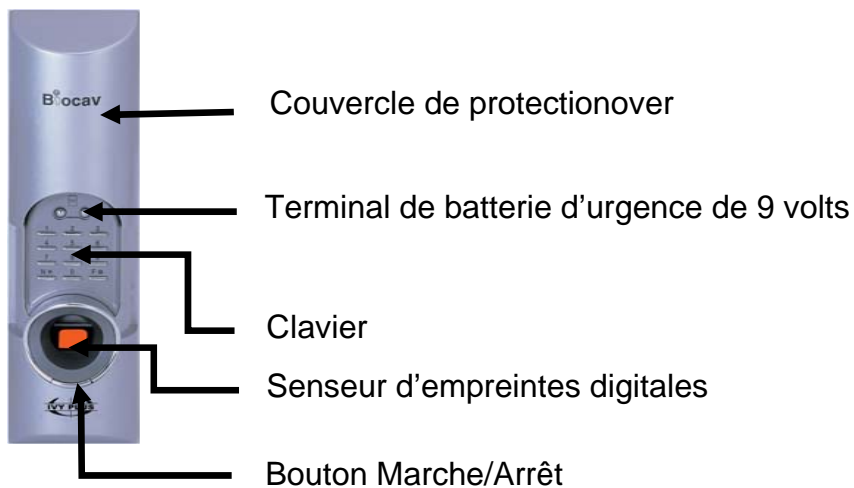

2) Partie intérieure.

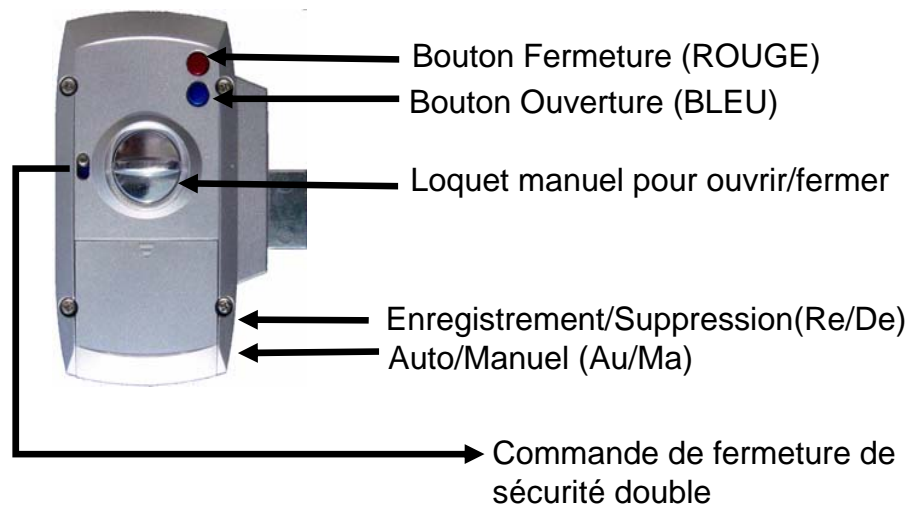

5. Changer le mot de passe

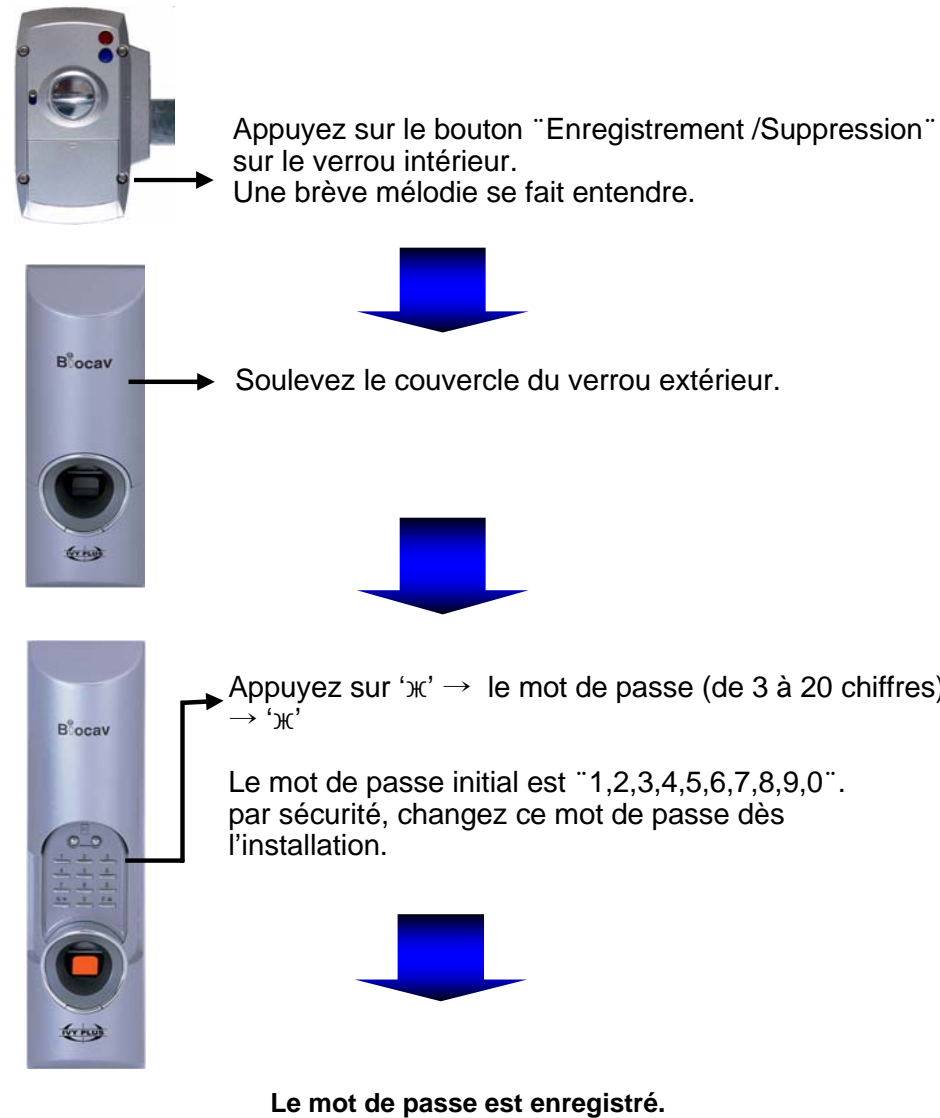

6. Enregistrement et suppression d'empreintes digitales.

1) Enregistrement d'empreintes digitales

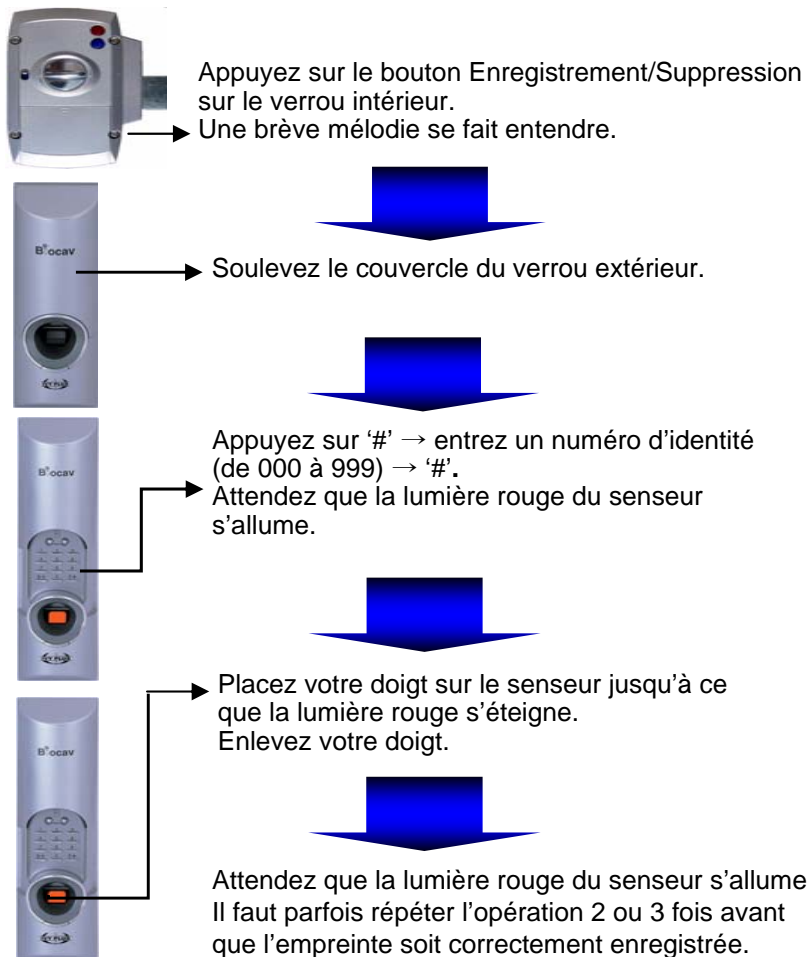

2) Suppression d'empreintes

(1) Suppression par Numéro individuel d'identité.

Appuyez sur le bouton "Enregistrement /Suppression(Re/De)" pendant 1 seconde. (Mélodie longue)

Appuyez sur : '#' → entrez le numéro individuel d'identité puis → '#'.

(2) Suppression de toutes les empreintes digitales.

Appuyez sur le bouton "Enregistrement /Suppression(Re/De)" pendant 1 seconde.(Mélodie longue)

Appuyez sur : '#' → tapez '9999', puis → '#'.

7. Ouvrir le verrou avec l'empreinte digitale

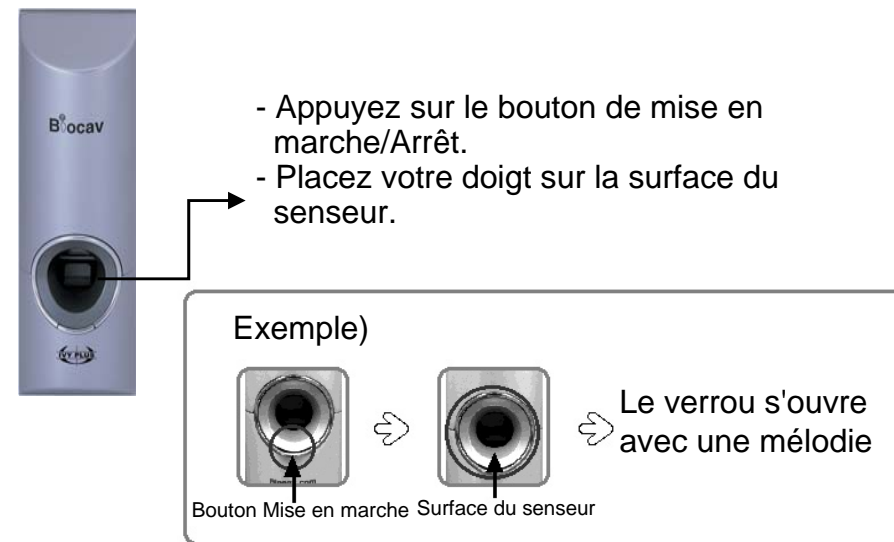

8. Ouvrir le verrou avec le mot de passe

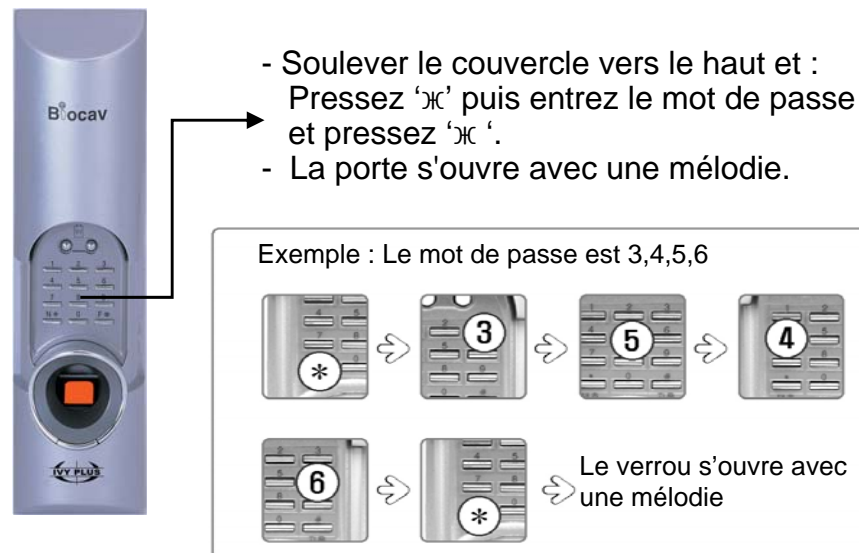

9. Comment enregistrer une empreinte digitale



- Poser votre doigt sur la surface du capteur.
- Votre doigt doit être bien à plat sur la surface du capteur.
- Le centre de votre empreinte digitale doit être au centre du capteur.

10. Mauvaises positions d'enregistrement

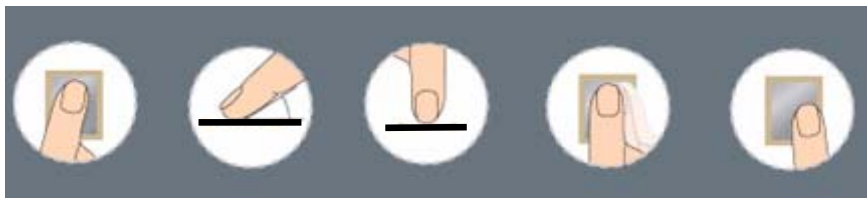

- Mauvaise orientation.
- Mauvais contact du doigt avec le capteur.
- Seul le bout du doigt touche au capteur.
- Mouvement et rotation du doigt.
- Le doigt ne repose pas au centre du capteur.

11. Configurer le mode de fermeture Automatique/Manuel.

1) système de fermeture Auto / Manuel

- En pressant le bouton Auto/Manuel, le système se met en fermeture automatique ou manuelle (Auto son plus long/Manuel son plus court).
- En mode Automatique, la serrure se ferme automatiquement quand la porte est fermée.
- En mode manuel, la serrure ne se ferme qu'après avoir poussé le bouton CLOSE. Si des visiteurs rentrent et sortent constamment, passez en mode Manuel.

2) Mode Fermeture forcée, de l'intérieur.

- Vous pouvez passer en mode Fermeture forcée en appuyant sur les boutons sur la serrure à l'intérieur (ROUGE : Fermé / BLEU : Ouvert).

3) Mode Fermeture forcée de l'extérieur.

- Presser le bouton START/CLOSE (C'est le bouton que vous pressez pour actionner le lecteur d'empreintes digitales) pendant 5 secondes. Le mode Fermeture forcée est alors enclenché.

* forcée en ouvrant la serrure avec votre empreinte ou votre mot de passe. Fermeture forcée est alors enclenché.

12. Mode Silencieux.

1) Quand des visiteurs rentrent et sortent constamment, ou quand le silence est nécessaire, la serrure peut être programmée sur le mode Silencieux et n'émettra ainsi aucun son. Pressez le bouton sur la serrure intérieure

- "Enregistrement/Suppression" jusqu'à ce que la serrure émette une brève mélodie.
- Appuyez sur la touche 'Ж' puis entrez le code '11' et 'Ж' une fois encore.

2) Répétez cette procédure pour annuler le mode Silencieux.

13. Notes & Précautions

- 1) Ne pas installer le verrou à une place où il sera directement exposé à la pluie ou à la neige.
- 2) Si plus de 80% de la batterie est utilisée, l'alarme de batteries faibles retentira. Remplacez alors les batteries.
- 3) Quand les batteries sont complètement déchargées, utilisez une batterie de 9volts et connectez-la au Terminal d'Urgence. Vous ne pouvez ouvrir le verrou qu'avec le mot de passe quand le verrou est alimenté avec une batterie de 9 volts. Le module de reconnaissance digitale pourrait ne pas fonctionner dans ce mode.
- 4) Ne pas dé-assembler l'unité. Si vous rencontrez des difficultés, contactez votre revendeur pour obtenir du service.
- 5) Veuillez contacter votre revendeur pour obtenir du support à l'installation.
- 6) Si vous avez des enfants à la maison, enregistrez leurs empreintes digitales une ou deux fois par an.
- 7) Cette serrure ne peut pas être installée sur une porte en verre de sécurité, une porte abîmée, une porte en aluminium ou une porte coulissante.
- 8) La porte où la serrure sera installée devra avoir une épaisseur de 35mm ~ 48mm.
- 9) Certaines personnes pourraient connaître des difficultés à enregistrer leurs empreintes digitales. Dans de pareils cas, essayez d'enregistrer leurs empreintes deux ou trois fois.
- 10) Faire attention de ne pas dévoiler votre mot de passe lorsque vous le tapez sur le clavier.
- 11) Le verrou LeLock F005 peut enregistrer 50 empreintes digitales. Passé ce cap, le module d'empreinte n'émettra plus de lumière si vous essayez d'en enregistrer d'autres.

14. Questions/Réponses

Le mot de passe initial est `` 1.2.3.4.5.6.7.8.9.0 ``. Par sécurité, veuillez changer le mot de passe dès la fin de l'installation.

1) Devrais-je percer tous les trous sur la porte en installant la serrure?

Pas toujours. Cette serrure a été faite pour être installée à la place de verrous auxiliaires déjà existants. Vous pouvez installer celui-ci après avoir retiré l'ancien verrou auxiliaire.

2) Puis-je le démonter et l'emporter avec moi en cas de déménagement ?

Oui. Quand vous le démontez, vous devrez remettre en état la porte avec l'ancien verrou ou remplacer la porte parce que celle-ci aura des trous. Mais ce verrou ne laisse pas de trace car il est prévu pour utiliser des trous standard. Donc vous pouvez l'emporter quand vous déménagez.

3) Est-ce qu'un spécialiste spécifique doit installer le verrou?

Non. Cette serrure est prévue pour être installée par soi-même. Si votre porte a déjà un verrou auxiliaire, vous pouvez l'installer vous-même avec un simple tournevis. Sinon, il sera nécessaire de percer les trous. Dans ce cas, vous pourriez avoir besoin de faire appel à un spécialiste.

4) Le clavier numérique ou la reconnaissance d'empreintes digitales ne fonctionnent pas normalement.

Il est possible qu'un des câbles du circuit n'ait pas été correctement inséré. Ouvrez l'unité intérieure et vérifiez les connections. Cela devrait résoudre le problème.

5) La serrure se ferme d'elle-même de façon erratique.

Les câbles du circuit ou du module d'empreintes sont peut-être mal placés dans l'unité ou sont en contact avec le moteur qui contrôle le verrou et provoquent le déclenchement intempestif du système.

6) La serrure ne se ferme pas automatiquement.

La serrure peut être configurée en mode de fermeture automatique ou manuelle afin d'accommoder les visiteurs. En mode manuel, la serrure ne se ferme pas automatiquement. Pour changer de mode, presser le bouton Automatique/Manuel.

7) Le module d'empreintes digitales n'enregistre pas bien.

Il est nécessaire de bien placer votre doigt sur le senseur pour vous enregistrer correctement. (cf. ``9. Comment enregistrer une empreinte" dans ce manuel).)

8) Mon empreinte n'est pas bien reconnue.

- 1) Si vous ne placez pas votre doigt de la même manière que la première fois où vous l'avez enregistré, votre empreinte sera difficile à reconnaître. Enregistrez-vous plusieurs fois (5-6 fois).
- 2) Si l'empreinte de votre doigt est trop sale ou abîmée, le senseur peut éprouver des difficultés à la reconnaître.
- 3) Si l'empreinte de votre doigt est abîmée (coupure,...), vous pouvez entrer à l'aide de votre mot de passe.

9) Est-ce que la serrure reconnaîtra mon mot de passe si je le change?

Oui, la serrure reconnaîtra votre mot de passe. (Comme le bouton pour changer le mot de passe est à l'intérieur, il est impossible de le changer de l'extérieur seulement).

10) La serrure ne fonctionne pas après le changement des batteries.

Vérifiez le sens des batteries et qu'elles sont identiques et de même marque.

11) Les batteries sont déchargées.

Même s'il n'y a personne à la maison, vous pouvez ouvrir la porte à l'aide d'une batterie de 9 volts, de type rectangulaire. Placez la batterie sur les contacts d'urgence et entrez votre mot de passe. N'oubliez pas de remplacer vos batteries usagées (4 x 1.5 volts Alcaline de type AA).

12) Mon empreinte digitale a changée à cause de l'eczéma, une coupure,...etc.

Vous ne pourrez pas ouvrir la serrure si votre empreinte est endommagée. Dans ce cas, ouvrez la serrure à l'aide de votre mot de passe ou d'une autre empreinte. C'est une des raisons pour lesquelles il est préférable d'enregistrer plusieurs de vos empreintes.

13) J'ai oublié mon mot de passe.

Il est impossible de retrouver un mot de passe dans cette serrure ou de le changer quand la serrure est en position fermée. Après avoir ouvert la porte avec votre empreinte digitale, vous pouvez réenregistrer un nouveau mot de passe. Vous n'aurez alors plus besoin de votre ancien mot de passe.

14) La serrure ne se ferme pas automatiquement.

Cette serrure a un mode automatique et un mode manuel. Vérifiez quel mode est actuellement en cours. Quand la serrure est en mode automatique, elle se ferme automatiquement quand la porte est refermée. Dans le cas où vous recevez e nombreux visiteurs, vous pouvez passer en mode manuel afin que la serrure ne se ferme pas à chaque fois que la porte est fermée. Quand vous êtes en mode manuel, pressez le bouton "Start/Close" après avoir fermé la porte. Ainsi, la porte fermera automatiquement.

15. Garantie

- 1) Ce produit est garanti pour 1 ans à partir de la date d'achat.
- 2) En cas de problème avec ce produit, veuillez vous adresser à votre vendeur pour toute information.
- 3) La garantie ne couvre pas les cas suivants :
 - Mauvaise manipulation par l'utilisateur.
 - Dommages par causes naturelles.
 - Dommages causés par un réparateur non-agréé.
- 4) Conserver le reçu d'achat original et la carte de garantie ci-dessous pour faire jouer la garantie.

16. Carte de garantie

Modèle	Biocav	Vendeur	
Date d'installation		Installateur	
Pays		Signature de l'installateur	
Informations Client			
Adresse			
Nom		Numéro de téléphone	
Numéro de série		Période de garantie	1 year after installation

Système de Contrôle d'Accès Biométrique



HDBFD-1000

